

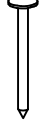
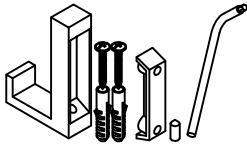
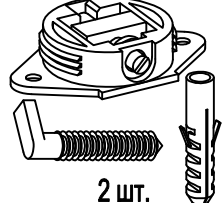

Вешалка Y1V, Y1X

Фирма оставляет за собой право вносить изменения, не влияющие на качество изделия

Сборку производите на твердой и ровной поверхности!

Наконечник H-5  2 шт.	Гвоздь 1,6x25  4 шт.	Крючок мебельный WZ-K2201-CZ черный  Y1V - 6 шт. Y1X - 5 шт.	Врезной навес с крючком  2 шт.	Саморез 3,5x16 ш40  Y1V - 16 шт. Y1X - 14 шт.	Заглушка пласт. Ø8  2 шт.
--	--	---	---	---	--

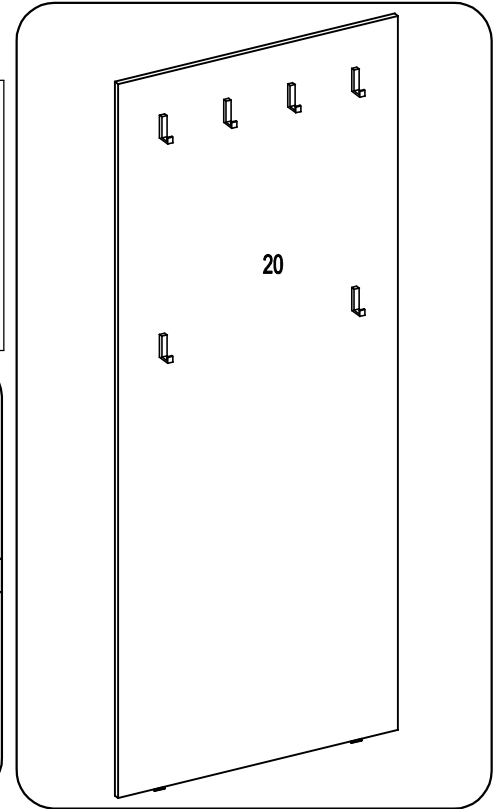

1

Устанавливаем крючки на панель

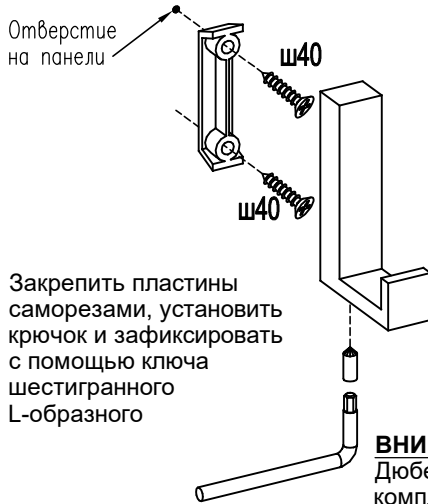
**ВНИМАНИЕ!**

Дюбель и саморезы из комплекта на крючок не используются

3

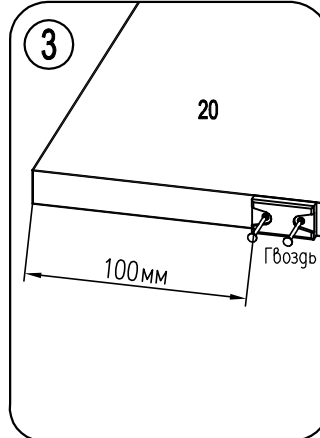
**ВНИМАНИЕ!**

На надежность подвески может влиять качество стены. Шурупы совместно с дюбелями предназначены для использования с полнотелыми кирпичами и бетоном.

2

Устанавливаем навесы

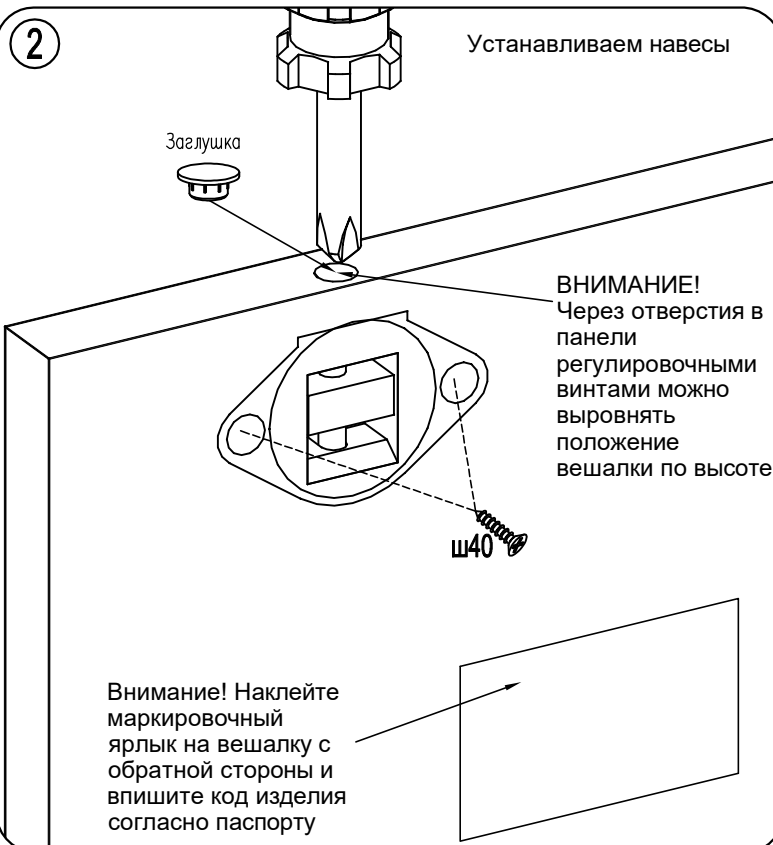

4

Схема крепления вешалки к стене

